



ЭЛЕКТРОИНСТРУМЕНТ



ТОРГОВОЕ ОБОРУДОВАНИЕ ОТ КОМПАНИИ «ЭНКОР»

КАТАЛОГ 2015

ПЕРФОРИРОВАННЫЕ ПРИСТЕННЫЕ И ОСТРОВНЫЕ СТЕНДЫ



Пристенный стенд

Современная торговля немислима без разнообразного функционального торгового оборудования. Компания «Энкор» предлагает торговое оборудование для магазинов любого формата.

Широкое распространение получили универсальные перфорированные стенды. Установка таких стендов позволяет максимально эффективно использовать имеющуюся торговую площадь, размещая товар удобно и доступно для покупателя. Перфорированные стенды разделяют на пристенные, островные и угловые. Пристенные стенды позволяют разместить товар вдоль стен магазинов и обладают максимальной заполняемостью товаром. Островные стенды позволяют использовать внутреннее пространство магазина для выкладки товара. Использование в магазинах стендов разной высоты дает возможность заполнить товаром максимум пространства торговой точки. Применение островных стендов небольшой высоты делает торговое помещение хорошо просматриваемым. Сочетание различных типов перфорированных стендов и дополнительного торгового оборудования для них позволит сделать Вашу торговую точку эксклюзивной.



Островной стенд



Островной стенд

ВАРИАНТЫ СБОРКИ И СОСТАВ СТЕНДОВ

ЭЛЕМЕНТЫ ПРИСТЕННОГО СТЕНДА БЕЗ КРЫШИ

код	элемент	штук
22205	стойка формованная 2,4 м универсальная	1
22232	стенная панель с универсальной перфорацией	9
22286	полка формованная универсальная 0,5 м	1

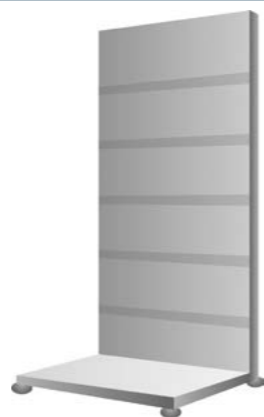

ЭЛЕМЕНТЫ ПРИСТЕННОГО СТЕНДА БЕЗ КРЫШИ

код	элемент	штук
22205	стойка формованная универсальная 2,40 м	1
22230	стенная панель	9
22283	полка формованная 0,25 м	1
22322	кронштейн формованный 0,25 м	1
22284	полка формованная 0,32 м	2
22323	кронштейн формованный 0,32 м	2
22285	полка формованная 0,4 м	1
22324	кронштейн формованный 0,4 м	1
22286	полка формованная универсальная 0,5 м	1

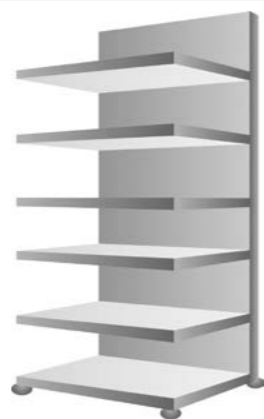

ЭЛЕМЕНТЫ ПРИСТЕННОГО СТЕНДА С КРЫШЕЙ

код	Элемент	Штук
22205	стойка формованная универсальная 2,40 м	1
22232	стенная панель с универсальной перфорацией	9
22300	крыша	1
22310	панель лицевая крыши белая	1
22320	кронштейн крыши левый	1
22321	кронштейн крыши правый	1
22286	полка формованная универсальная 0,5 м	1



ЭЛЕМЕНТЫ ОСТРОВНОГО СТЕНДА БЕЗ КРЫШИ

код	элемент	штук
22215	стойка формованная островная 2,65 м	1
22230	стенная панель	20
22283	полка формованная 0,25 м	1
22322	кронштейн формованный 0,25 м	1
22284	полка формованная 0,32 м	2
22323	кронштейн формованный 0,32 м	2
22285	полка формованная 0,4 м	1
22324	кронштейн формованный 0,4 м	2
22286	полка формованная универсальная 0,5 м	2

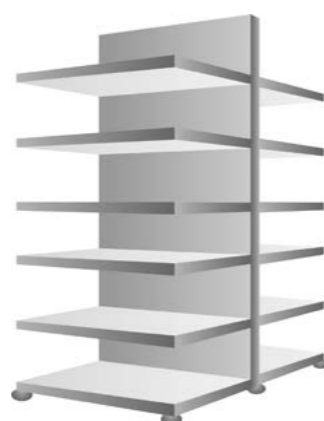

ЭЛЕМЕНТЫ ПРИСТЕННОГО ПЕРФОРИРОВАННОГО СТЕНДА

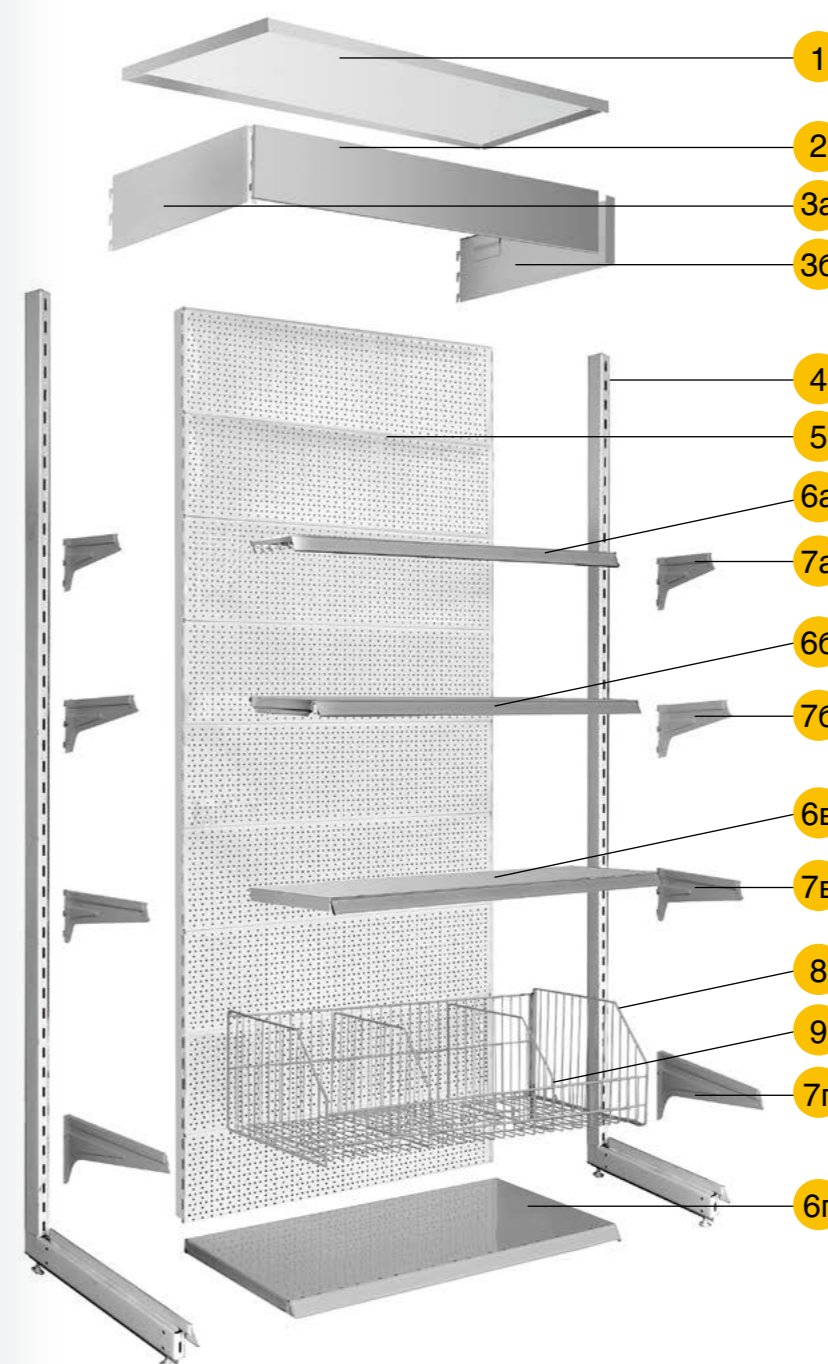

1. Крыша

код	ширина, м
22300	1,0
22302	0,7

2. Панель лицевая крыши

код	ширина, м
22310	1,0
22311	0,7

Фриз Энкор ставится вместо лицевой панели (код 22310 и код 22311 соответственно)

код	ширина, м
22316	1,0
22315	0,7

3. Кронштейн крыши

	код	
а	22320	левый
б	22321	правый

Фонарь Энкор 1,0 м в сборе код 22520 ставится вместо элементов стенда (код 22300, 22310, 22320, 22321)

4. Стойка формованная универсальная

код	высота, м
22205	2,4
22206	2,65

5. Стенная панель

код	стенная панель	шаг перфорации
22232	с универсальной перфорацией	45 мм 50 мм
22231	с редкой перфорацией	45 мм
22230	глухая	
22233	с усиленной перфорацией	25 мм

6. Полка формованная

	код	ширина, м
а	22283	0,25
б	22284	0,32
в	22285	0,4
г	22286	0,5

7. Кронштейн формованный

	код	длина, м
а	22322	0,25
б	22323	0,32
в	22324	0,4
г	22325	0,5

8. Корзина

код	ширина, м
22357	0,5
22356	0,4

9. Делитель корзины

код	ширина, м
22360	0,4
22361	0,5

Увеличение стандартной длины стойки формованной универсальной производится путем применения наращиваний двух стандартных длин.

код	высота, м
22218	0,25
22217	0,5

ЭЛЕМЕНТЫ ПРИСТЕННОГО ПЕРФОРИРОВАННОГО СТЕНДА: ВНУТРЕННИЙ УГОЛ

Внутренний угол собирается без пристенных стоек, при сборке соединяются стойки пристенных стеллажей.

Количество панелей, используемых при формировании внутреннего угла, такое же, как и в пристенном стеллаже:

код	высота, м	количество панелей
22245 или 22247	2,4	9
22245 или 22247	2,65	10

Для сборки внутреннего угла с крышей понадобятся:

код	элемент	штук
22250	крыша внутреннего угла	1
22320	кронштейн крыши левый	1
22321	кронштейн крыши правый	1
22251	панель лицевая крыши внутреннего угла белая	1
22247	стенная панель внутреннего угла с универсальной перфорацией шаг 45 и 50 мм	9 или 10
22245	стенная панель внутреннего угла (глухая)	9 или 10
22249	низ формованный внутреннего угла	1

Если в составе внутреннего угла планируется использование полок, то полки опираются на кронштейны полок пристенных стеллажей.

На рисунке схематично показан внутренний угол с полками, для сборки которого понадобятся:

	код	элемент	штук
1	22245	стенная панель внутреннего угла	9
2	22262	полка формованная 40 мм внутреннего угла	3
3	22249	низ формованный внутреннего угла	1

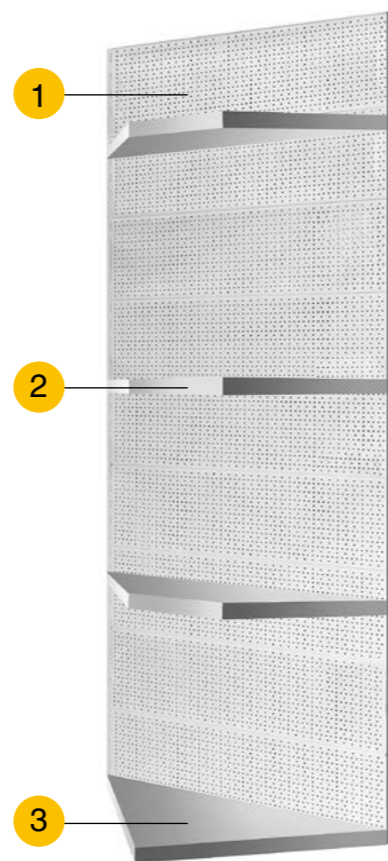

СОСТАВ ПРИСТЕННЫХ ИЛИ ОСТРОВНЫХ ПЕРФОРИРОВАННЫХ СТЕНДОВ

элемент	количество (штук)			
	островной стенд		пристенный стенд	
	отдельно стоящий стенд	вместе стоящие стенды, где n – количество стендов	отдельно стоящий стенд	вместе стоящие стенды, где n – количество стендов
кронштейн крыши правый	1	n	1	n
кронштейн крыши левый	1	n	1	n
крыша	1	n	1	n
панель лицевая крыши	1	n	1	n
основание стенда	1	n	1	n
крыша	1	n	1	n
стойка формованная	2	n+1	2	n+1
стенная панель шириной 1,0 м или 0,7 м	при высоте стенда 2,65 м	10	10n	10
	при высоте стенда 2,40 м	9	9n	9
	при высоте стенда 2,15 м	8	8n	8
	при высоте стенда 1,90 м	7	7n	7
	при высоте стенда 1,65 м	6	6n	6
при высоте стенда 1,40 м	5	5n	-	-
полки формованные	необходимое количество			
кронштейны формованные	два кронштейна на одну полку того же размера, что и полка	по количеству стоек формованных (в середине стенда на одном кронштейне держится две полки)	два кронштейна на одну полку того же размера, что и полка	по количеству стоек формованных (в середине стенда на одном кронштейне держится две полки)

ЭЛЕМЕНТЫ ОСТРОВНОГО ПЕРФОРИРОВАННОГО СТЕНДА

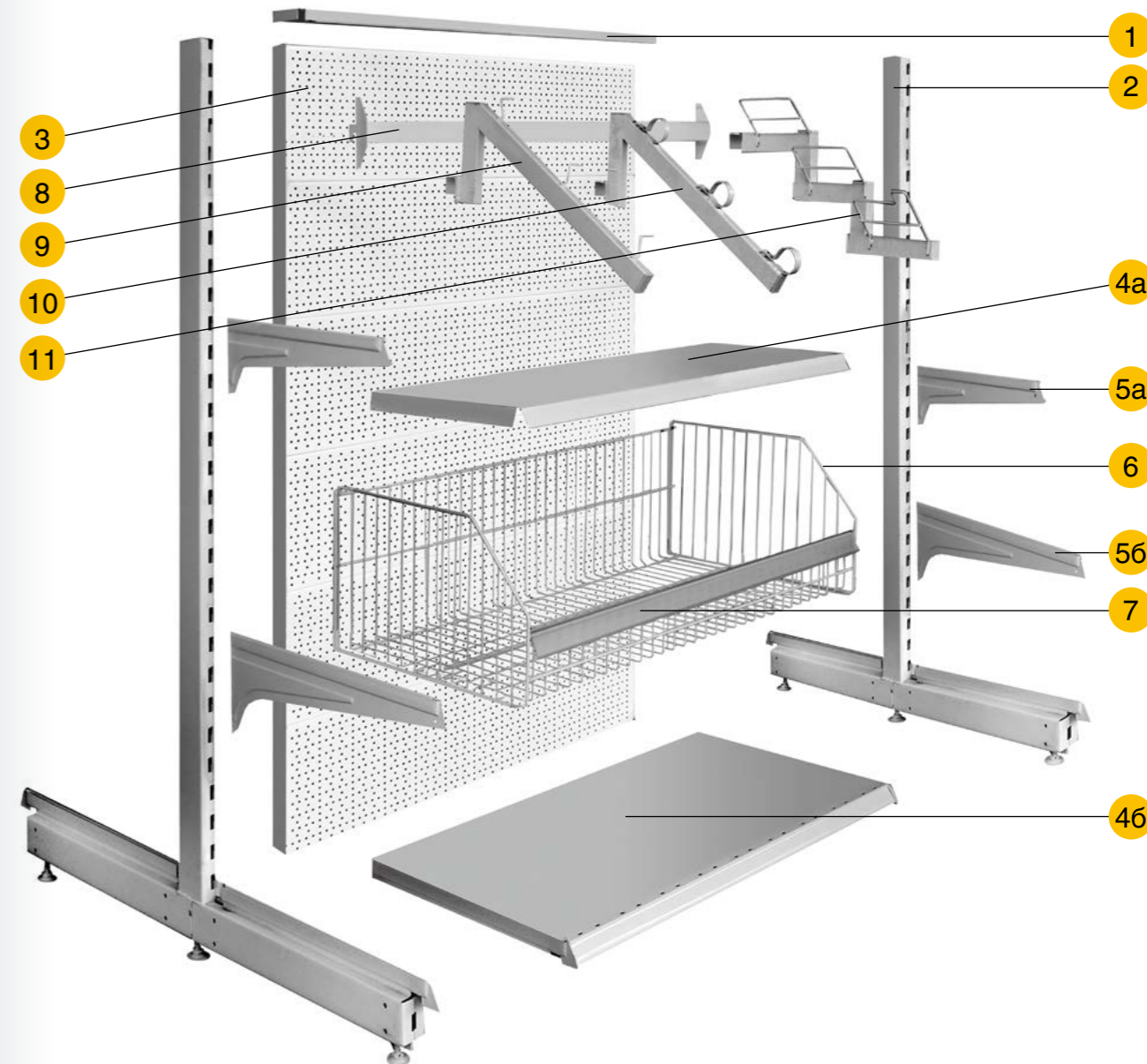

1. Крыша островного стеллажа

	код	ширина, м
средняя	22296	1,0
	22294	0,7
конечная	22297	1,0
	22295	0,7

2. Стойка формованная островная

код	высота, м
22210	1,4
22211	1,65

3. Стенная панель

код	стенная панель	шаг перф.
22232	с универсальной перфорацией	45 мм 50 мм
22230	глухая	
22233	с усиленной перфорацией	25 мм

4. Полка формованная

	код	ширина, м
a	22284	0,32
б	22286	0,5

5. Кронштейн формованный

	код	ширина, м
a	22323	0,32
б	22325	0,5

6. Корзина

код	глубина, м
22357	0,5
22356	0,4

7. Ценник пластиковый для корзины

код	ширина, мм
22495	39 x 1000

8. Крепежная балка для стеллажей

Код 22513

9. Кронштейн для дрелей

Код 22504

10. Кронштейн для перфораторов

Код 22505

11. Кронштейн для УШМ

Код 22205

Увеличение стандартной длины островной стойки производится путем применения наращиваний двух стандартных длин.

код	высота, м
22220	0,25
22221	0,5

ПЕРФОРИРОВАННЫЕ ПРИСТЕННЫЕ И ОСТРОВНЫЕ СТЕНДЫ

ФИРМЕННЫЕ ФРИЗЫ И ФОНАРИ «ЭНКОР» ДЛЯ ПЕРФОРИРОВАННЫХ СТЕНДОВ

Использование фирменных фонарей «Энкор» позволяет выгодно выделить Ваши торговые витрины узнаваемым брендом. В нашем ассортименте есть более простое решение с логотипом «Энкор» – не полно-

ценный фонарь, а фриз, который ставится вместо штатной лицевой панели. Фризы «Энкор» выпускаются двух типоразмеров: для стендов шириной 1,0 и шириной 0,7 м.

код	элемент	ширина, м	
22520	фонарь Энкор	1,0	
22315	фриз Энкор	1,0	
22316	фриз Энкор	0,7	



ПЕРФОРИРОВАННЫЕ ПРИСТЕННЫЕ И ОСТРОВНЫЕ СТЕНДЫ

ДЕЛИТЕЛИ И БОКОВЫЕ ОГРАНИЧИТЕЛИ ДЛЯ ПОЛОК ПЕРФОРИРОВАННЫХ СТЕНДОВ

Использование сетчатых делителей и ограничителей полок позволяет быстро и качественно формировать торговое пространство для товара, которому необходима коробчатая структура полки для хранения и выкладки.

Большой выбор ограничителей и делителей позволяет использовать для формирования торгового пространства полки шириной от 25 см до 50 см.

ДЕЛИТЕЛИ СЕТЧАТЫЕ ДЛЯ ПОЛОК ШИРИНОЙ 25, 32, 40, 50 СМ

Выделены голубым цветом

код	ширина полки, см	вид
22340	25	
22341	32	
22342	40	
22343	50	
22350	40	

ОГРАНИЧИТЕЛЬ СЕТЧАТЫЙ БОКОВОЙ ДЛЯ ПОЛОК ШИРИНОЙ 25, 32, 40, 50 СМ

Выделены зеленым цветом

код	ширина полки, см	вид
22346	25	
22347	32	
22348	40	
22349	50	
22351	40	
22352	50	

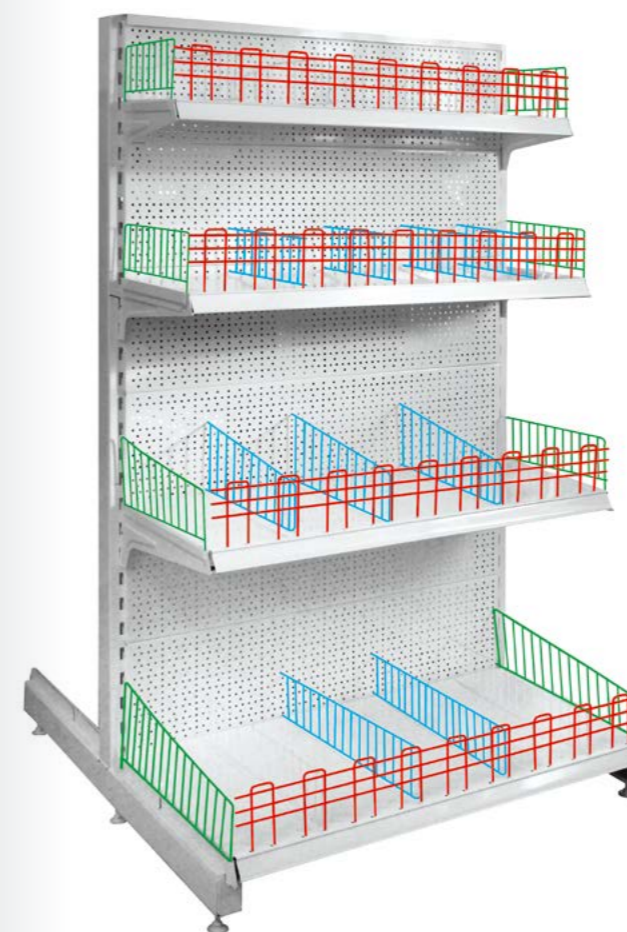

ОГРАНИЧИТЕЛЬ СЕТЧАТЫЙ ВЫСОКИЙ

Выделен красным цветом

Предназначен для ограничений переднего края полки. Код 22345



ДЕЛИТЕЛИ ДЛЯ КОРЗИН ГЛУБИНОЙ 0,4 М И 0,5 М

Используются для формирования внутреннего пространства корзины – чтобы поделить корзины на ячейки.

КОРЗИНА

код	габариты (Ш x В), м
22356	0,4 x 1,0 м
22357	0,5 x 1,0 м

ДЕЛИТЕЛЬ ДЛЯ КОРЗИНЫ

код	габариты (Ш x В), м
22360	0,4 x 1,0
22361	0,5 x 1,0



СПЕЦИАЛИЗИРОВАННЫЕ КРОНШТЕЙНЫ ДЛЯ ЭЛЕКТРОИНСТРУМЕНТОВ



Кронштейны для электроинструментов позволяют компактно и эргономично размещать электроинструмент как на островных, так и на пристенных стендах. Кронштейны крепятся на специализированную балку с отверстиями (шаг отверстий – 50 мм) (код 22513) для островных и пристенных стендов шириной 1,0 м с помощью болтов (болты в комплект не входят).

код	наименование, вид
22513 22530	Штанга универсальная (40x20) (эмаль) Штанга универсальная (30x15) (хром)
22504	Кронштейн для дрелей (эмаль)
22507	Кронштейн для перфораторов (эмаль)
22505	Кронштейн для УШМ (эмаль)
22506	Кронштейн для дисковых пил (эмаль)

УНИВЕРСАЛЬНАЯ ШТАНГА И ДЕРЖАТЕЛИ



Использование универсальной штанги и разных держателей позволяет удобно разместить товар, как на пристенных, так и на островных стендах. Разнообразные держатели для универсальной штанги позволяют разместить товары на перфорированных стендах так, чтобы они были легко доступны для покупателя и удобны для продавца.

код	наименование, вид
22537 22539	Держатель универсальный (хром) Держатель универсальный (эмаль)
22536	Держатель для ножовок, гладилок (хром)
22534 22535	Держатель для дисков (хром) Держатель для дисков (эмаль)
22532 22533	Держатель для молотков (хром) Держатель для молотков (эмаль)

Все элементы с покрытием "эмаль" совместимы со штангой универсальной код 22512.
Все элементы с покрытием "хром" совместимы со штангой универсальной код 22530.

ДОПОЛНИТЕЛЬНОЕ ОБОРУДОВАНИЕ ДЛЯ ПЕРФОРИРОВАННЫХ СТЕНДОВ

Использование крючков, ценникодержателей и разнообразных кронштейнов делает перфорированные стенды еще более эргономичными и эффективными с точки зрения комфорта покупателя.

Дополнительное оборудование включает в себя крючки разных типов для перфорированных панелей, держатели ценников, кронштейны для электроинструмента и многое другое.

КРЮЧКИ ОДИНАРНЫЕ И ДВОЙНЫЕ, С ЦЕННИКОДЕРЖАТЕЛЕМ И БЕЗ ЦЕННИКОДЕРЖАТЕЛЕЙ

Использование крючков позволяет без проблем разместить любой товар на перфорированном стенде в соответствии с Вашими пожеланиями.



ДЕРЖАТЕЛИ ЦЕННИКОВ

Ценники нужны для предоставления информации о характеристиках продаваемого товара покупателю. Ценникодержатели позволяют размещать товарные ценники в непосредственной близости от продаваемого изделия, оперативно менять ценники с устаревшей или измененной информацией о товаре, и при этом не пачкать изделие двусторонним скотчем, как это происходит с бумажным ценником, приклеенным к товару. Использование ценникодержателей придает торговой точке аккуратный и современный вид.

код	наименование	габариты (Ш x В), мм
22485	ценникодержатели для крючков с ценникодержателем	39 x 52
22486	крючки с ценникодержателем	39 x 72
22481	ценникодержатели универсальные для одинарных и двойных крючков	40 x 55
22482		40 x 73
22483		68 x 73
22490	ценникодержатель из нержавеющей стали для двойных крючков	
22497	ценникодержатель настольный	40 x 60
22493	ценникодержатель полочный самоклеющийся	39 x 1000
22495	ценникодержатель для корзин	39 x 1000 мм

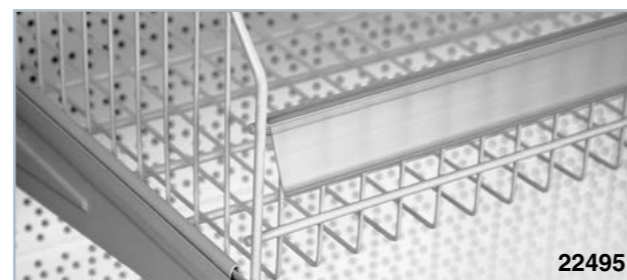
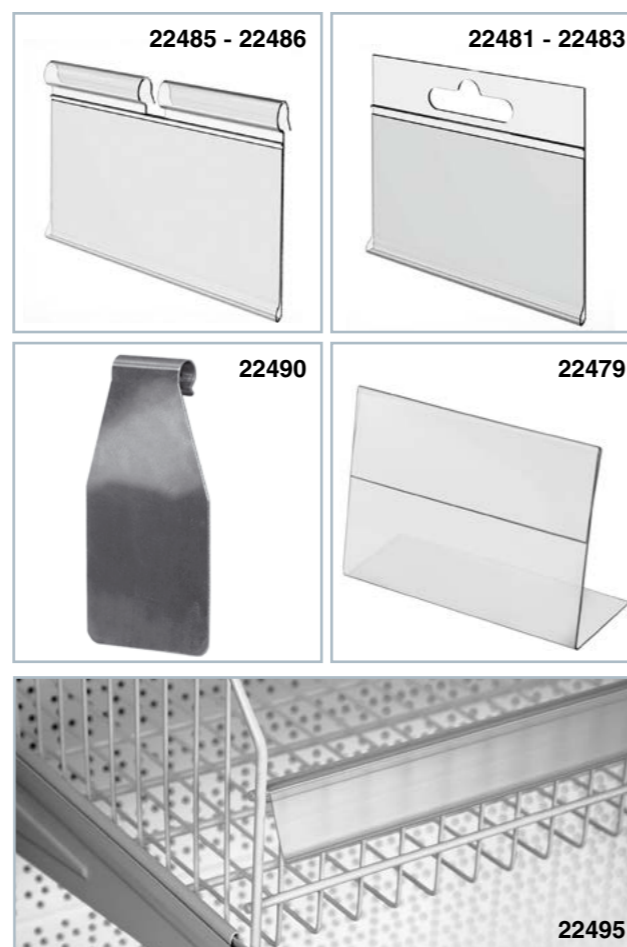

ТОВАРЫ ДЛЯ РЕКЛАМИРОВАНИЯ И РАЗДАЧ

Для оформления проходящих акций в магазинах и выделения товаров, участвующих в акциях, компания «Энкор» предлагает перфорированные рекламные стойки, на которые можно разместить карманы с актуальной информацией, карманы для раздач рекламной продукции, двухсторонние карманы (для выделения конкретного товара), паллеты и многое другое.



Применение двухсторонних подставок (код 22583) при проведении акций или представлении новинок позволяет выгодно выделить данный товар среди общей массы и обратить на него внимание потенциального покупателя. Использование вертикальных карманов (код 22557) позволяет удобно размещать листовки на информационных стойках (код 22550, 22551) во входных группах магазинов и доводить актуальную информацию до потребителя. Применение паллет (код 22597) для распродаж позволяет аккуратно выставлять акционный товар непосредственно в торговом зале. Использование вертикальных стоек позволяет привлечь внимание покупателя о проходящей акции в любой части торгового зала (код 22580).



Паллет для распродаж
Код 22597

Стойка для акций,
формат А4,
1000 мм
Код 22580



ТОВАРЫ ДЛЯ РЕКЛАМИРОВАНИЯ И РАЗДАЧ

Корзины для распродаж предназначены для компактного размещения акционных товаров в любой точке торгового зала. Глубина корзины изменяется, что расширяет ее функциональное применение (Код 22590).

Держатель магнитный для плакатов 300 мм позволяет разместить актуальную для покупателя информацию в непосредственной близости от витрины с товаром. Он позволяет размещать плакаты или вывески толщиной 0,5 – 3 мм. Изменяемый угол наклона и сильные магниты удерживают рекламную продукцию не только на горизонтальной металлической поверхности, но и на поверхности, находящейся под углом (Код 22581).

Использование монетниц в торговом процессе позволяет кассиру быстрее и удобнее производить расчет покупателя (Код 34921).

Монетница
Код 34921



Корзина для распродаж
Код 22590



Держатель магнитный
Код 22581



ОРГАНИЗАЦИЯ ТОРГОВОГО ПРОСТРАНСТВА

Компания «Энкор» предлагает товары и элементы для организации торгового пространства в торговой точке. В ассортименте представлены товары для формирования входной и выходной группы (турникеты и элементы для построения проходных систем), а также товары, способствующие организации удобного процесса покупки (покупательские корзины и покупательские тележки). Наличие данных позиций на складе уточняйте у менеджеров, с которыми вы работаете. Большинство позиций в данной категории изготавливаются на заказ.

1. Труба соединительная
Код 85960
2. Муфта соединительная пластиковая
Код 85961
3. Стойка универсальная двухуровневая, четырехсторонняя
Код 85959



Рамка поворотная левая
Код 85957

Рамка поворотная правая
Код 85958

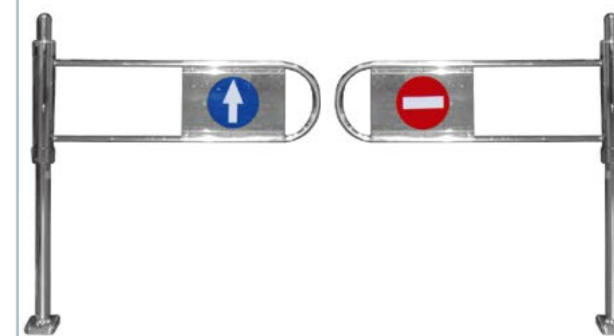

Корзина покупательская 20 л (цинк)
Код 22595



Подставка под корзины
Код 87789



Тележка покупательская 180 л с детским сиденьем
Код 87790



Тележка грузовая CARGO
Код 29716



УНИВЕРСАЛЬНЫЕ СТЕЛЛАЖИ

Компания «Энкор» предлагает универсальные разборные стеллажи (код 22465, 22466, 22467). Большая несущая способность и компактные размеры позволяют использовать эти стеллажи в магазинах, дома, на даче, в гараже.

	22465	22466	22467
габаритные размеры стеллажа (Д x Ш x В), мм	1350 x 700 x 300	2000 x 1000 x 400	2000 x 1000 x 500
размер упаковки (Д x Ш x В), мм	700 x 325 x 90	1000 x 430 x 95	1000 x 530 x 95
масса брутто, кг	7	16	19
распределенная нагрузка на полку, кг	до 40	до 100	до 100
распределенная нагрузка на стеллаж, кг	до 160	до 400	до 400



УНИВЕРСАЛЬНЫЕ СТЕНДЫ И ОСНАСТКА

Универсальные стенды позволяют размещать разнообразную фасованную продукцию (наждачная бумага, шлифовальная сетка и т.д.) с удобством для покупателя и экономить торговую площадь магазина.

Карман универсальный

код	наименование	габариты (В x Ш x Г)
22547	карман универсальный 190 мм (правый)	140 x 50 x 190
22548	карман универсальный 270 мм (правый)	210 x 50 x 270
22549	карман универсальный 320 мм (правый)	210 x 50 x 320
22552	карман универсальный 190 мм (левый)	140 x 50 x 190
22553	карман универсальный 270 мм (левый)	210 x 50 x 270
22554	карман универсальный 320 мм (левый)	210 x 50 x 320



Подвес для шлифовальных лент двухъярусный. Код 29710

Подвес для шлифовальных листов Ø125 мм и шлифовальных сеток двухъярусный.
Код 29711

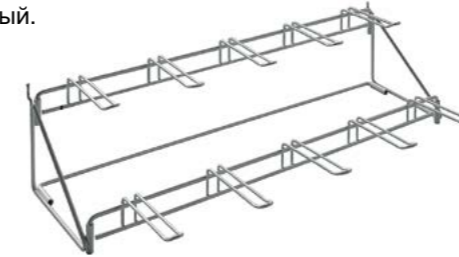

Подвес для шлифовальных листов формата А4 трехъярусный Код 29712

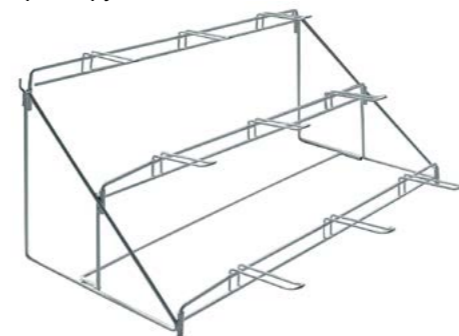

Стенд для буров Код 22541

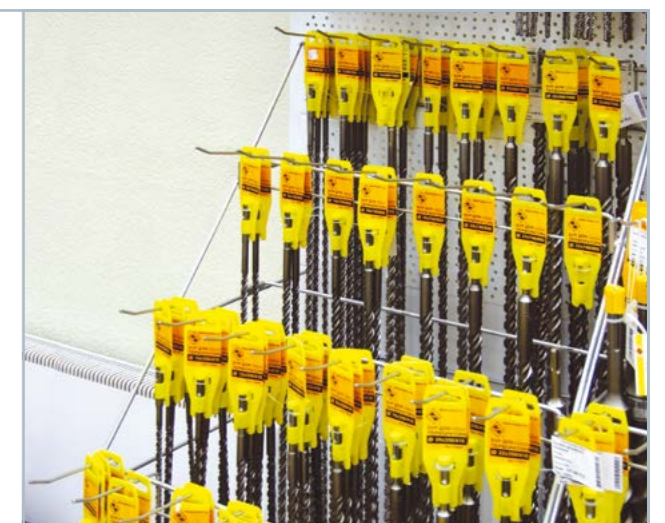
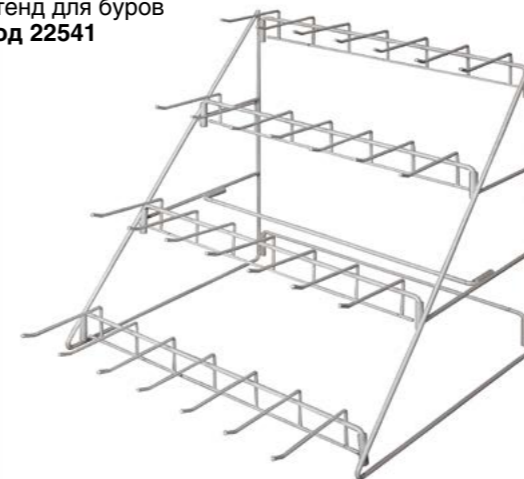

УНИВЕРСАЛЬНЫЕ СТЕНДЫ

Стенд универсальный ПР 22
(24 крючка + корзина).
Код 22523

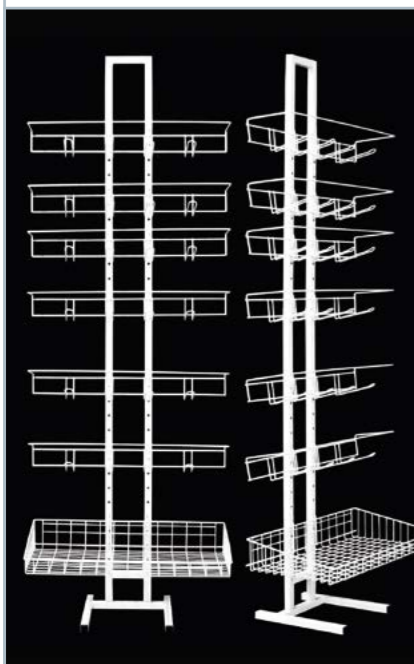

Стенд универсальный ПР 41
(корзины 415 x 330 x 100 x 50, 6 шт.)
Код 22522

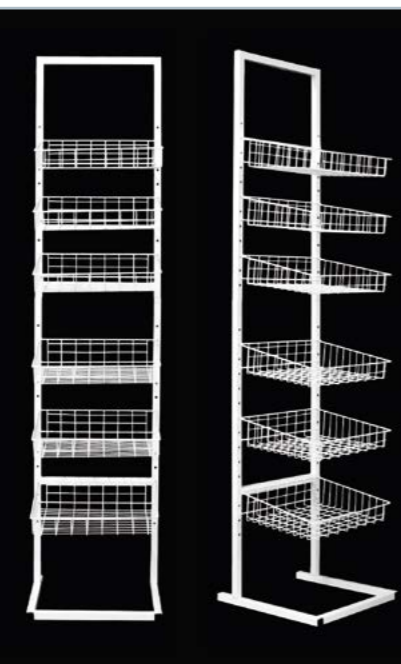

Стенд универсальный ПР 23
(круглые корзины 5 шт.)
Код 22521



СПЕЦИАЛИЗИРОВАННЫЕ СТЕНДЫ

Компания «Энкор» предлагает специализированные стенды для тачек, косилок, буров и другой разнообразной продукции, имеющей индивидуальный подвес или упаковку.

Стенды для тачек и косилок вмещают по три образца на площади, достаточной для выставления только одного образца.

Стенд для косилок
Код 22526



Стенд для тачек
Код 22527



Стенд под такелаж
Код 22528



Стойка кулерная
Код 22516



Кулерная стойка имеет разборную конструкцию, что позволяет экономить место при транспортировке.

Стенд для ванн
Код 22529



Держатели для триммеров
(комплект)
Код 22508



Крепежная балка
(ширина 1 м)
Код 22513



ШКАФ ДЛЯ СВЕРЛ

Шкаф для сверл позволяет на небольшой площади разместить большую номенклатуру сверл (по дереву, металлу), при этом сэкономив полезную торговую площадь магазина для других товаров.

Небольшие габаритные размеры и вес в совокупности с хорошей упаковкой позволяют транспортировать шкаф на большие расстояния.



Шкаф для сверл
98 ячеек
Код 22560

	22560	22562
наименование	шкаф для сверл 98 ячеек	шкаф для сверл 29 ячеек
габаритные размеры (Д x Ш x В), мм	240 x 390 x 460	205 x 370 x 235
размер упаковки (Д x Ш x В), мм	260 x 410 x 480	260 x 390 x 420
масса брутто, кг	5,5	2,5



Шкаф для сверл
29 ячеек
Код 22562

СТЕНД ДЛЯ РАСПИЛОВКИ ДРОВА



Стенд для распиловки дров позволяет комфортно распиливать и заготавливать дрова на зиму. Стенд представляет собой разборную конструкцию, которая имеет большую жесткость и малый вес. Такая конструкция позволяет работать с пильным материалом, имеющим большой вес и габариты. Переставная, подвижная скоба позволяет «подстраиваться» под размеры используемого пильного материала. Окрашен стенд качественной порошковой краской.

	22517
габаритные размеры стенда в рабочем состоянии (Д x Ш x В), мм	1380 x 380 x 1070
габаритные размеры в сложенном состоянии (Д x Ш x В), мм	1310 x 380 x 40
максимальный размер заготовки (длина x диаметр (высота), мм)	2000 x 250
вес, кг	11
объем, м ³	0,031

ПРИМЕРЫ ИСПОЛЬЗОВАНИЯ ТОРГОВОГО ОБОРУДОВАНИЯ

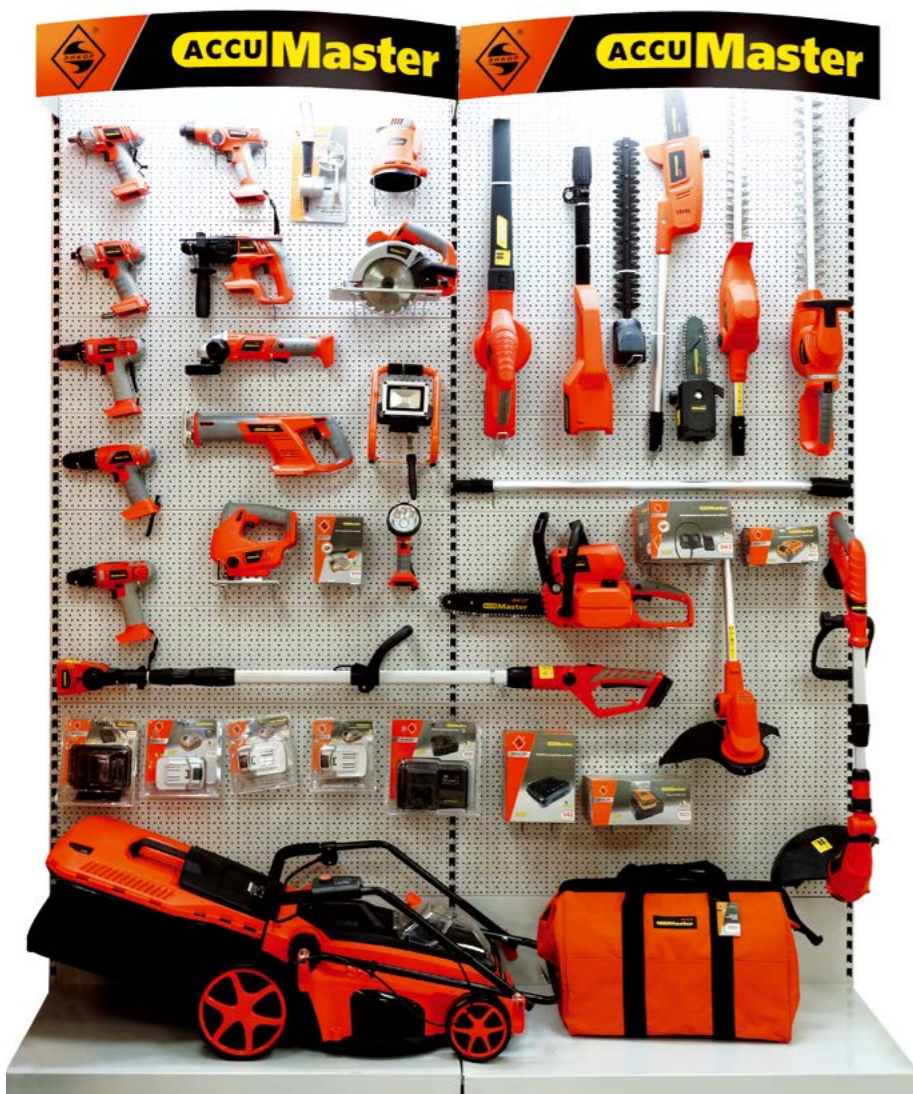

СОСТАВ ПРИСТЕННОГО
СТЕНДА ACCUMASTER

код	элемент	кол-во (шт.)
61182	стойка пристенная 2460x500x60	2
22720	полка нижняя 1000x500, 1 жесткость	1
22730	панель задняя 240x1000 (глухая)	2
22725	панель задняя 240x1000 (перфорированная)	8
61183	фриз с подсветкой 240x1000x350	1

ОБОРУДОВАНИЕ ДЛЯ МЕТИЗОВ

Ящик для метизов.
Код 14320.





ЦЕНТРАЛЬНЫЙ ОФИС:

394018, Воронеж,
пл. Ленина, 8
Тел./факс: (473) 239-03-33 (многоканальный)
E-mail: opt@enkor.ru

ПРЕДСТАВИТЕЛЬСТВО В МОСКВЕ:

117534, г. Москва, 33 км МКАД,
ТД "Варшавка 33", владение 6, 2 этаж
Тел.: (495) 711-06-66
E-mail: moscow2@enkor.ru

ПРЕДСТАВИТЕЛЬСТВО В САНКТ-ПЕТЕРБУРГЕ:

г. Санкт-Петербург,
ул. Латышских стрелков, 23
Тел.: (812) 318-72-11
318-72-12
318-72-13
E-mail: spb@enkor.ru

ПРЕДСТАВИТЕЛЬСТВО В РОСТОВЕ-НА-ДОНУ:

г. Ростов-на-Дону, ул.Орская, 31Б
Тел.: (863) 223-36-80
223-36-81
E-mail: rostov-manager@enkor.ru

ПРЕДСТАВИТЕЛЬСТВО В ЕКАТЕРИНБУРГЕ:

ЗАО "Энергия-Сервис"
г. Екатеринбург,
ул. Фрунзе, 35А (СИЗ)
Тел.: (343) 251-98-83
251-98-91
251-98-93
E-mail: instrument@es.utk.ru

www.enkor.ru

